



Руководство по эксплуатации IP-камеры АйТек ПРО



IPs-OF 1,3Mp 25мм



**Благодарим Вас за приобретение IP-камеры марки АйТек ПРО!
Рекомендуем Вам перед началом работы с устройством ознакомиться с руководством и тщательно следовать всем правилам и предписаниям.**

МЕРЫ ПРЕДОСТОРОЖНОСТИ

1. Внимательно прочитайте данное руководство по эксплуатации до монтажа и использования устройства.

2. При работе с устройством соблюдайте основные меры безопасности использования электрооборудования и эксплуатации электронных приборов.

3. Устройство должно работать только от того источника питания, который указан в спецификации (см. раздел «Технические характеристики»).

4. Не подвергайте устройство сильным вибрациям.

5. Техническое обслуживание должно проводиться только квалифицированным персоналом, запрещается самостоятельно разбирать видеокамеру.

6. При возникновении неполадок с видеокамерой, пожалуйста, обращайтесь к поставщику охранных услуг или в торговое предприятие, где было приобретено оборудование.



УСТАНОВКА

Шаг 1. Закрепите монтажное основание к поверхности, пометка «TOP» должна находиться вверху или по направлению, куда будет смотреть камера (если крепление к потолку).

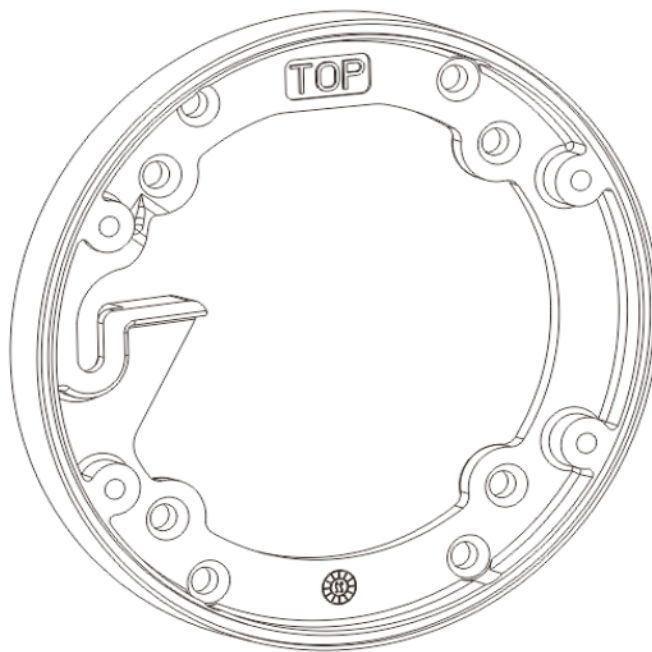

Шаг 2. Закрепить камеру так, чтобы она выровнялась на монтажном основании.

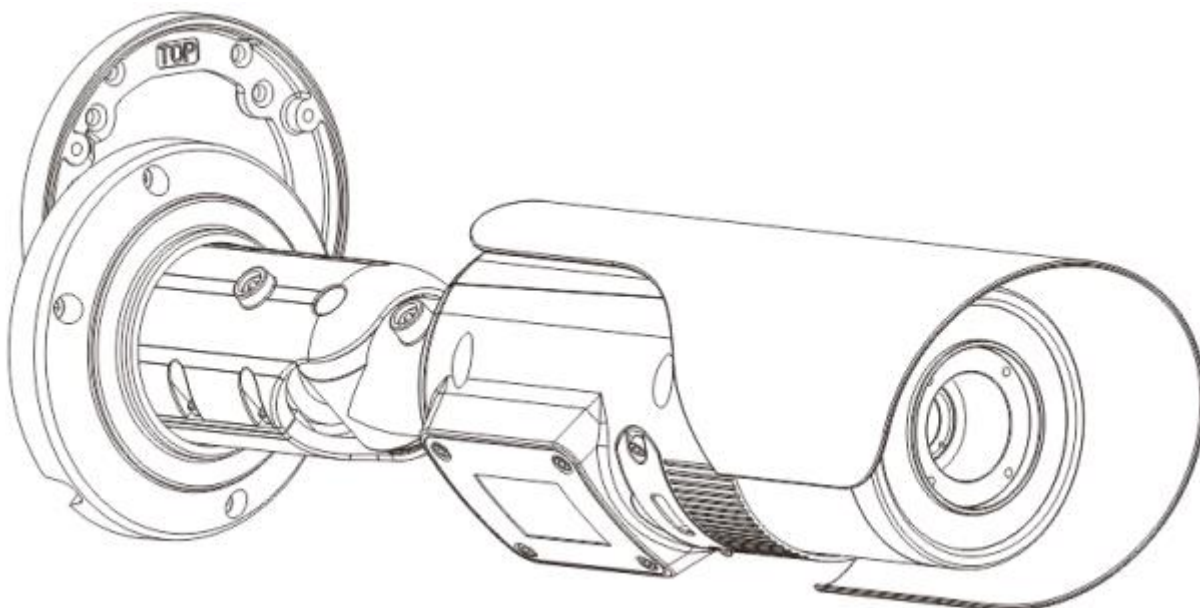



Шаг 3. Закрепить болтами камеру к монтажному основанию.

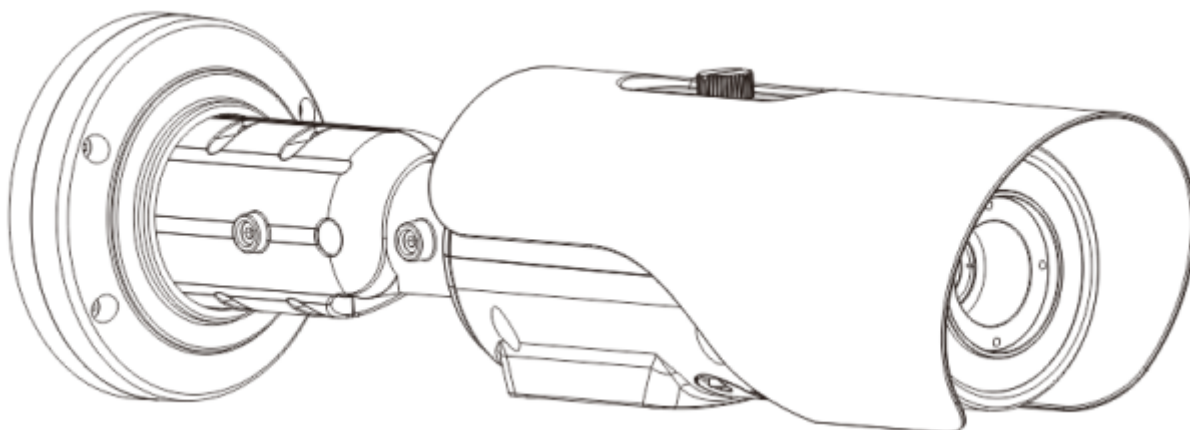

РАЗЪЕМЫ

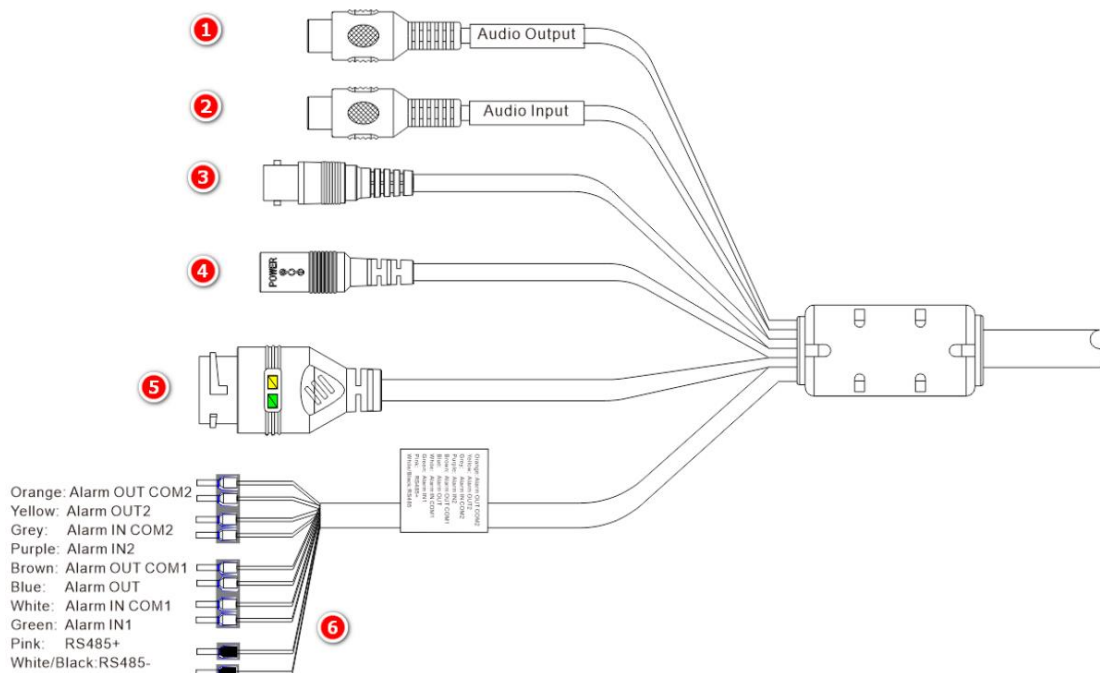

1	Аудиовыход	Для подключения к внешнему динамику и т. д.
2	Аудиовход	Для подключения к внешнему микрофону и т. д.
3	Аналоговый видеовыход	Для получения аналогового сигнала с камеры
4	DC12V / AC 24V	Интерфейс питания
5	Сетевой интерфейс	Подключается к стандартному кабелю Ethernet RJ45, поддерживает PoE



6	Оранжевый	Выход тревоги com 2	Для подключения к устройствам сигнализации
	Жёлтый	Выход тревоги 2	
	Серый	Вход тревоги com 2	
	Фиолетовый	Вход тревоги 2	
	Коричневый	Выход тревоги com 1	
	Синий	Выход тревоги 1	
	Белый	Вход тревоги com 1	
	Зелёный	Вход тревоги 1	
	Розовый	RS485RS+	Интерфейс RS485, подключаемый к устройствам с функцией PTZ
	Чёрный	RS485RS-	

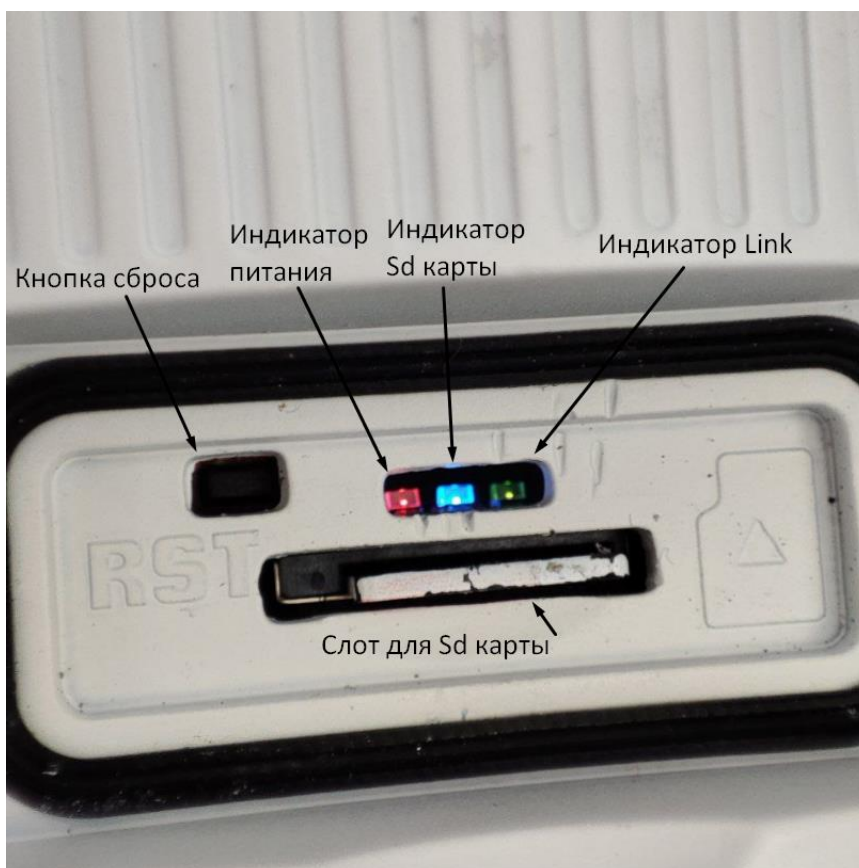



ПОДКЛЮЧЕНИЕ

1. Подключите IP-камеру по PoE или Ethernet-кабелю и кабелю питания 12В.
2. Произведите конфигурацию сетевых настроек в соответствии с параметрами вашей сети.
3. По умолчанию IP-адрес камеры: 192.168.0.121. Пожалуйста, убедитесь, что IP-адреса компьютера и камеры находятся в одной подсети.
4. В окне «Пароль» установите пароль (по умолчанию имя пользователя – **admin**, пароль – **admin**). В окне авторизации введите логин и пароль, который вы установили:

Введите новый пароль

Новый пароль

Подтверждение

No Tip

IP CAMERA

Русский ▼

Имя пользователя

Пароль

5. После входа на Web-интерфейс появится следующее окно, в котором можно просматривать изображение с камеры и произвести ее настройку:

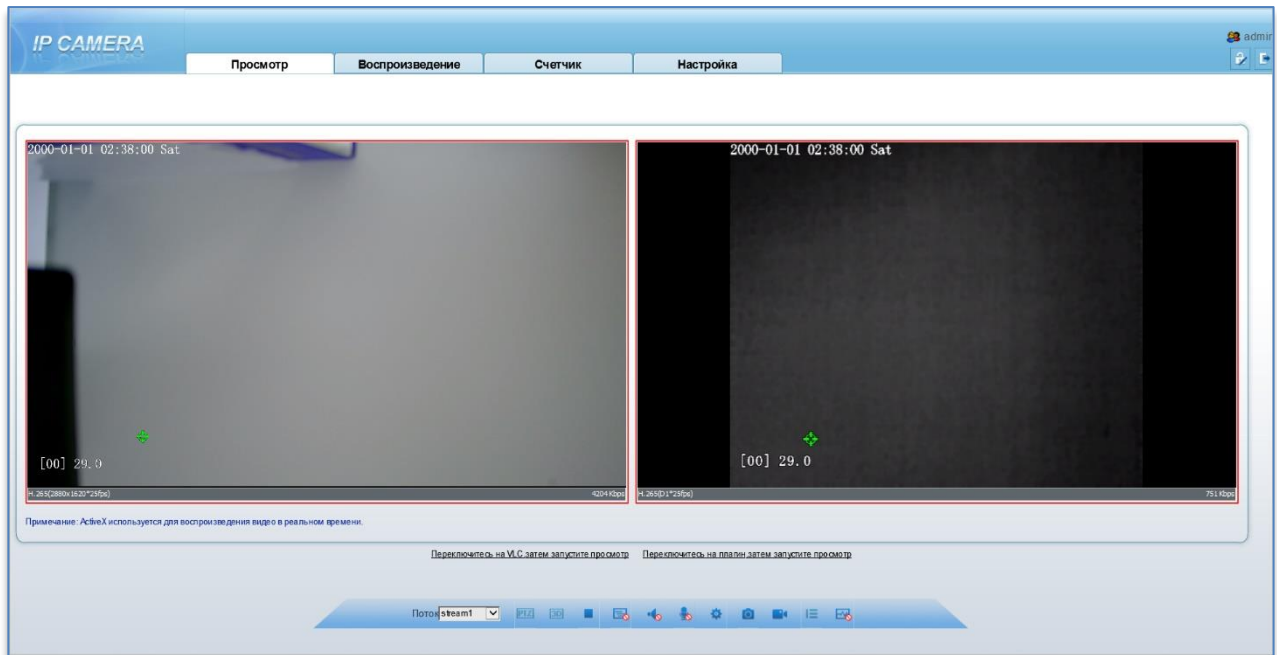

6. Изменение IP-адреса.

Зайдите в меню: Настройка -> Системные -> Сеть.

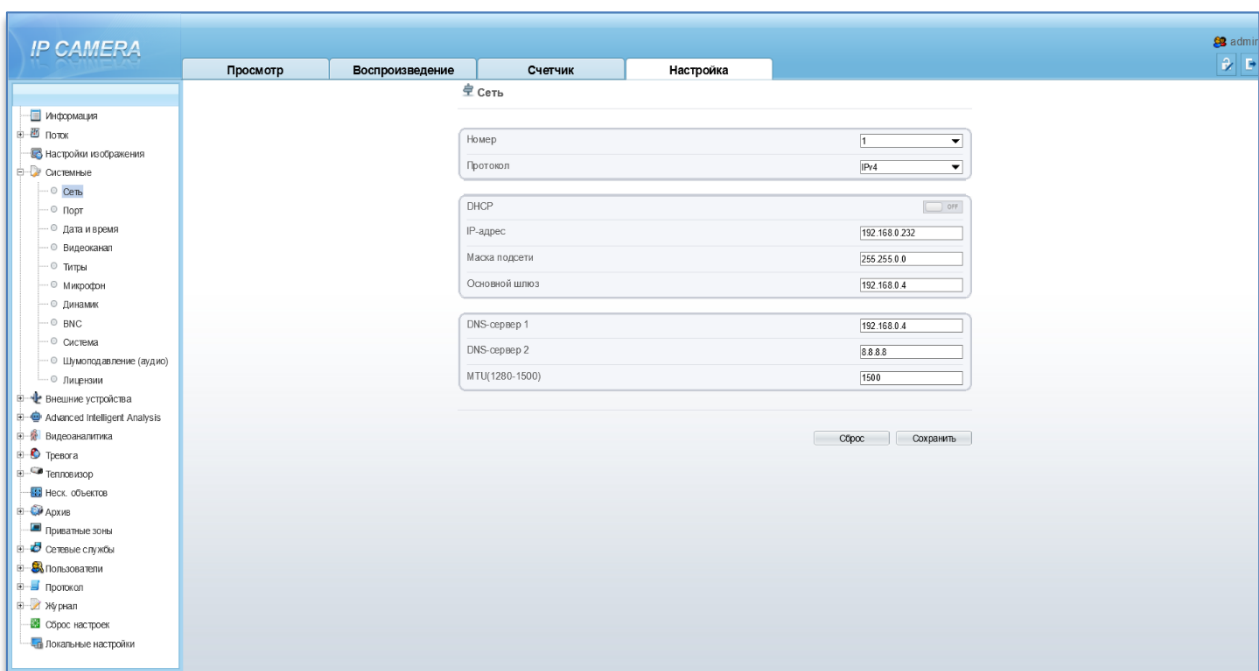

Камера по умолчанию использует следующие порты:

WEB: 80

RTSP: 554



RTSP URL: rtsp://IP-адрес:554/sn1/live/1/1– 1 поток

rtsp://IP-адрес:554/sn1/live/1/2– 2 поток

ONVIF: 80

СБРОС НА ЗАВОДСКИЕ УСТАНОВКИ

Для сброса камеры на заводские установки нажмите и удерживайте кнопку RESET более 10 секунд.

